



移動式医療システム

# 手術準備ユニット/RKI-UOM-3

万全な手術環境を作り出す手術準備ユニット。



◎拡張時外観

3倍拡張型高気密コンテナ



◎移送時外観

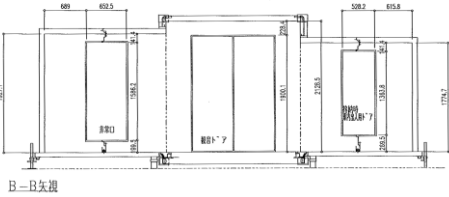
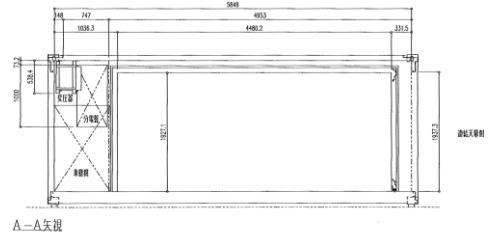
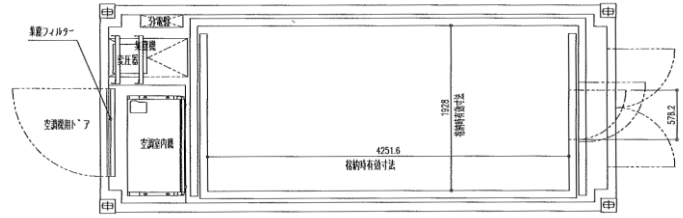
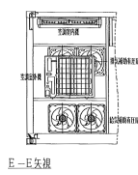
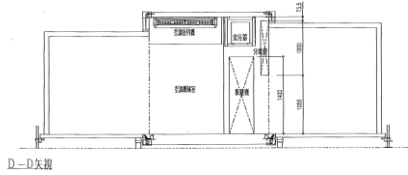
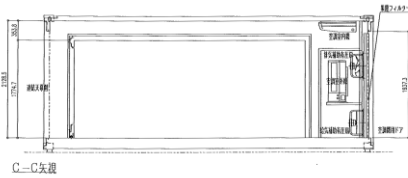
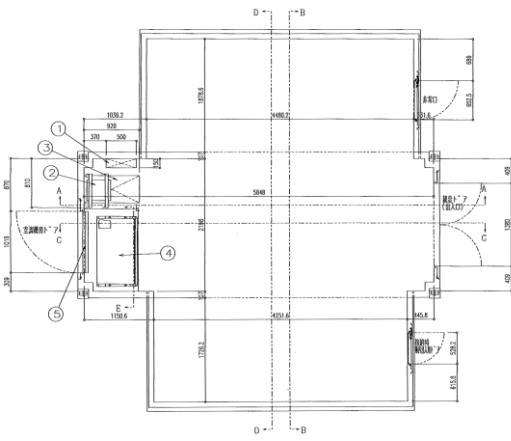

## ■コンテナ本体

本体寸法	(D) 6058x (W) 2438x (H) 2438mm
総重量 (搭載機器含む)	8,000kg 以下
主要部材	外板 アルミ及び耐候性高張力鋼板
	内板 化粧鋼板
	床 耐水ベニヤ+塩ビシート
断熱材	スチレンフォーム(ノンフロン)及びウレタンフォーム(ノンフロン)
断熱厚	オール 75mm (ベース・ドアを除く)
* ISO668 CSC 認証取得。フォークポケット×2	

## ■本体搭載品

品名	数量	諸元及び性能
エアコン	1	天井吊型 冷房能力 7.1kw 暖房能力 8.0kw 室内機 27kg 室外機 60kg
集塵装置	1	
蛍光灯	6	100V32W・2灯式
コンセント	3	3P・2個口
材料キャビネット	2	MR64-AS201BITS
保冷库	1	FMS-121GS
保管棚	1式	組立式
避雷器 (アレスタ)	1	接地棒, 接地線約 3m 付き
アウトリガー	1	格納式, サンドシュー, ハンドル付属, ストローク 400mm
時計	1	壁掛け式
温・湿度計	1	室内用、データロガー内蔵, 電池式
固定ベルト	1式	医療器材固定用
懐中電灯	1	壁取付型
消火器	1	粉末消火器, ABC, 1.0kg, 加圧式, 取付金具付き
フライシート	1式	温度調整用
連結棒	1式	連結天幕接続用

## ■標準付属品

品名	数量
外科手術器械セット	1
脳外科手術器械セット	1
整形外科手術器械セット	1
整形外科手術器械補助セット	1
酸素製造充填装置	1
全身麻酔器	1
通信装置	1

- コンテナ本体及び搭載品、付属品を含む総重量は 8,000kg 以下となっております。
- この移動式医療システム内の全ユニットは、連結・互換性を有しています。
- ※上記の寸法等は標準とする。なお、寸法・諸元等は予告なく変更する場合があります。